

Ръководство на потребителя за комутатор ZyXEL GS2220-28HP

I. Инсталиране на хардуер:

За да се предпазите от мълнии и смущения, осигурете зелен/ жълт заземителен кабел към комутатора.

Опция А: Облачно управление (моля вижте официалния сайт на продукта, за да потвърдите, че има облачна поддръжка):

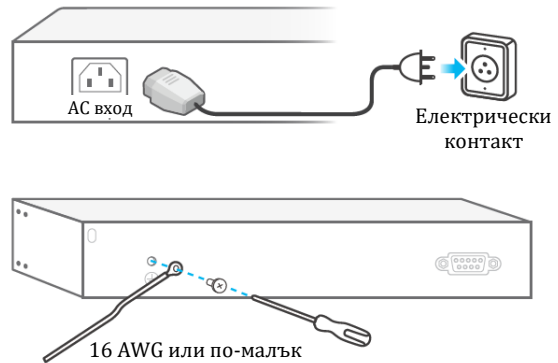

1. Отидете на ZyXel Nebula Control Center (NCC) и щракнете върху Вход, за да се регистрирате за акаунт в myZyXel или въведете информацията за съществуващ акаунт.
2. Използвайте съветника за инсталация за създаване на организация и сайт.
3. Регистрирайте комутатора като въведете MAC адреса и серийния му номер.
Забележка: Комутаторът може да се управлява от NCC автоматично след като е регистриран.

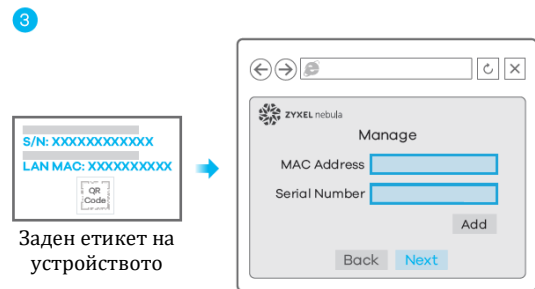
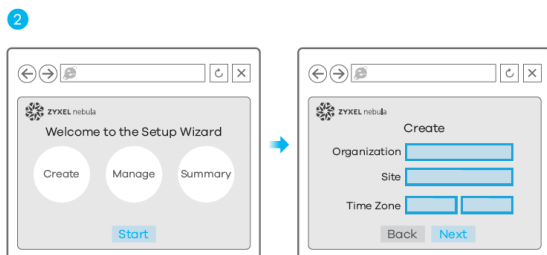
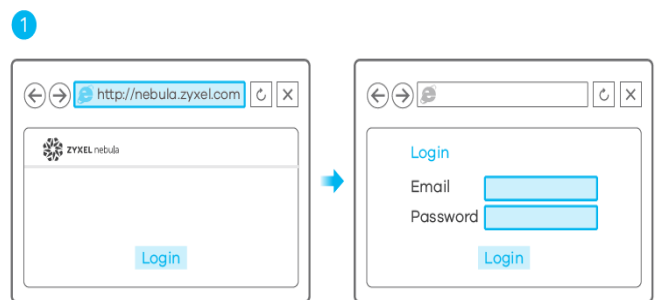

Опция Б: Самостоятелно конфигуриране:

Опция 1: Конфигуриране със ZON Utility за DHCP среда

1. Свържете комутатора и компютъра си към мрежата с DHCP сървър.
2. Използвайте помощната програма ZON utility, за да откриете комутатора. Изберете комутатора и щракнете върху иконата на Web GUI, за да получите достъп до неговия уеб конфигуриращ интерфейс.

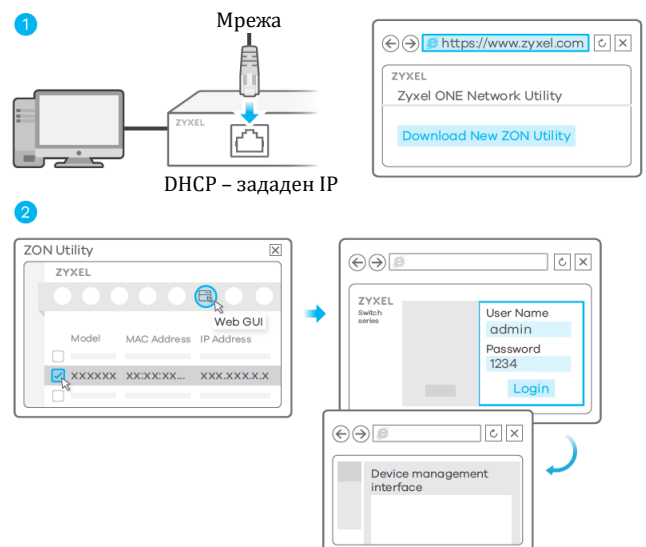

Опция 2: Конфигуриране със статичния IP по подразбиране на комутатора:

1. Свържете компютъра към комутатора и се уверете, че и двата са в една и съща подмрежа.
2. Стартирайте вашия уеб браузър, за да получите достъп и да конфигурирате.

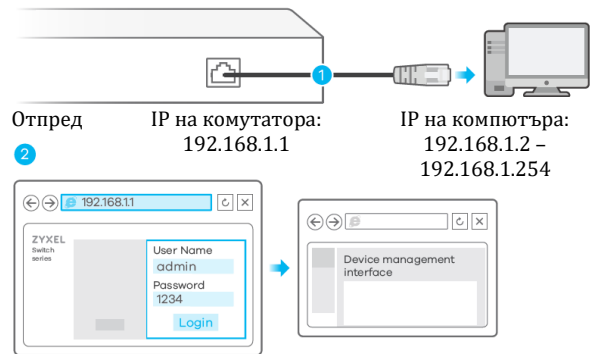

Опция 3: Конфигурирайте с конзолен кабел (само управлявани комутатори):

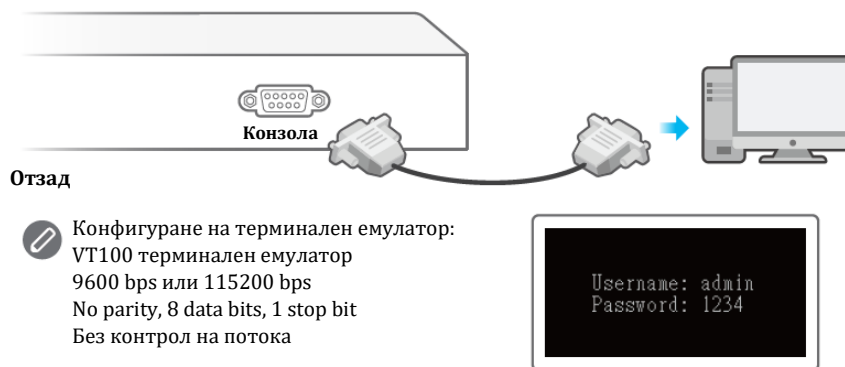

II. Опции за монтиране:

Монтаж на рак

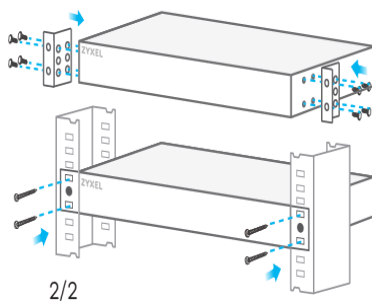

Монтаж на стена

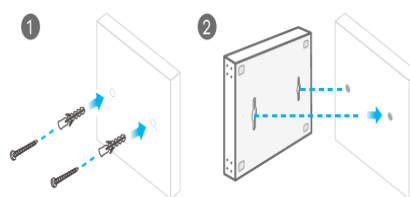

Настолен монтаж

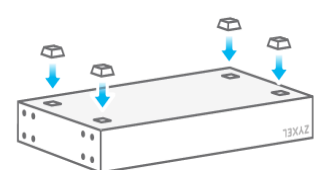

III. Регулаторна информация:

Вносител за Европейски съюз: Zyxel Communications A/S, Generatorvej 8D, 2860 Съборг, Дания <http://www.zyxel.dk>



Информация за рециклиране:

Директива за отпадъци от електрическо и електронно оборудване (WEEE)

Този символ указва, че продуктът не трябва да се изхвърля заедно с домакинските отпадъци, съгласно Директивата и националното законодателство на всяка държава.

Продуктът трябва да се предаде в предназначен за целта събирателен пункт или на упълномощена организация за събиране и рециклиране на отпадъци от електрическо и електронно оборудване (ЕЕО). За повече информация къде да предадете отпадното оборудване за рециклиране, се свържете с местната администрация, орган по сметосъбиране, одобрена схема за ОЕЕО или с местната служба за изхвърляне на битови отпадъци.

Публикувано от Zyxel Communications Corporation. Всички права са запазени.

Може да намерите допълнителна информация за този продукт на support@zyxel.bg

Може да намерите допълнителна информация и детайли за този продукт на www.polycomp.bg